

วิธีการเปลี่ยนตลับหมึก รุ่น WF-7611

1. เลือกเมนู **Setup** ที่หน้าเครื่องพิมพ์

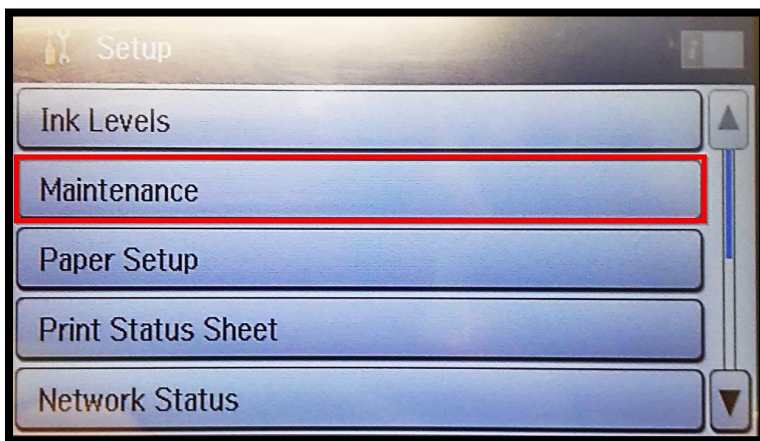

2. เลือกเมนู **Maintenance**



3. เลือกเมนู **Ink Cartridge(s) Replacment**

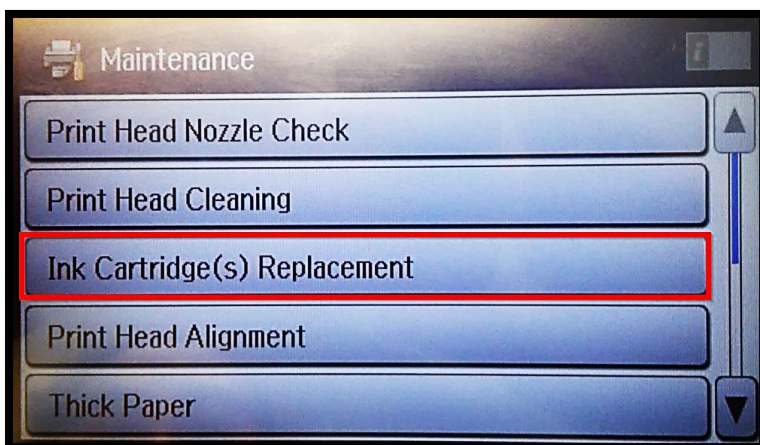

4. จะขึ้นข้อความให้กดปุ่มเพื่อเริ่ม



5. กดปุ่ม เพื่อเริ่ม



6. เปิดฝาเครื่องพิมพ์

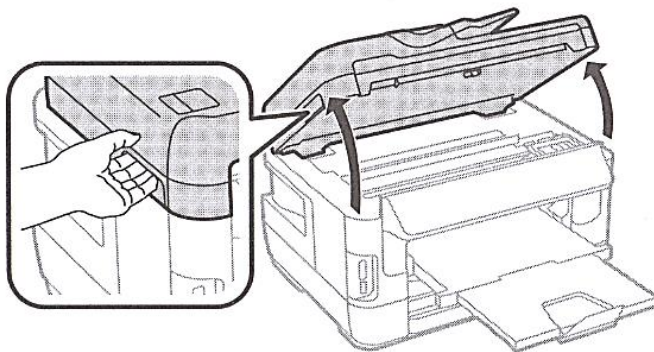

หมายเหตุ : ไม่ควรเลื่อนตลับหมึกด้วยตนเอง

7. เปิดฝาครอบตลับหมึก

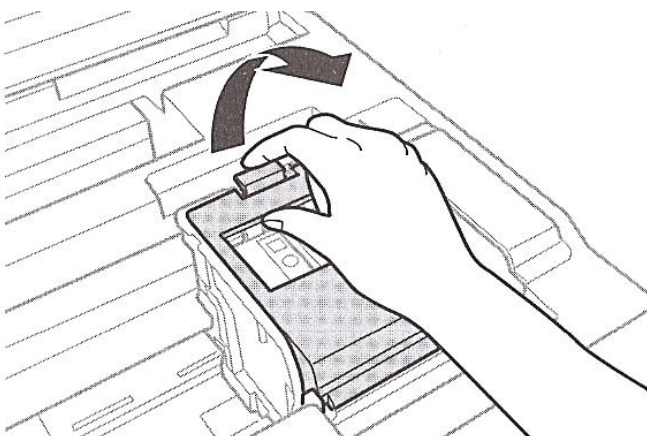

8. กดและดึงตลับหมึกพิมพ์ที่ต้องการออก

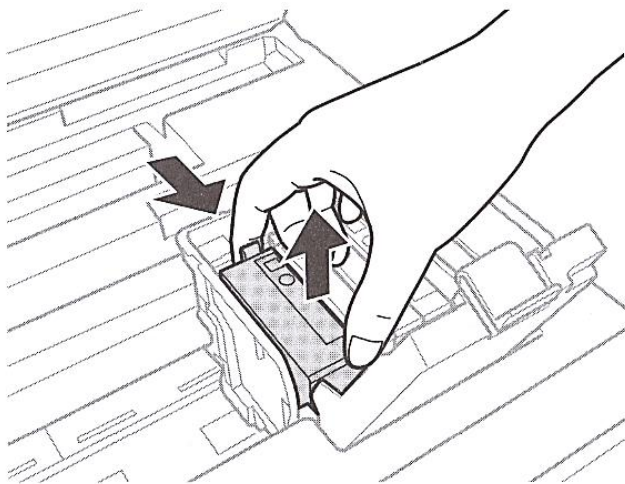

9. เขย่าตลับหมึกพิมพ์ใหม่

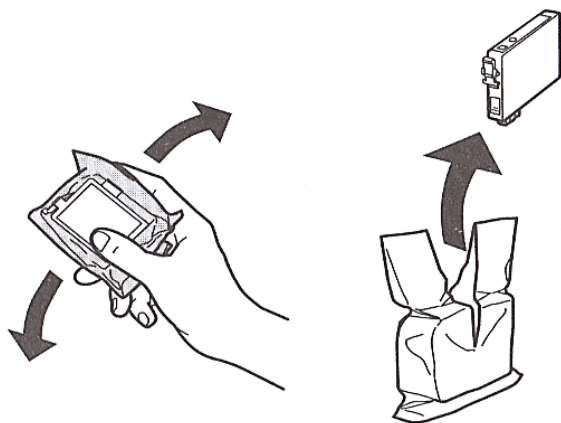

10. ดึงแถบเทปสีเหลืองออก

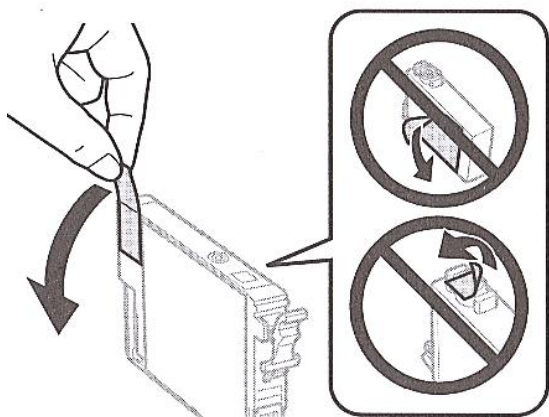

11. ใส่และกดดลับหมึกพิมพ์ใหม่ลงให้ดัง คลิก

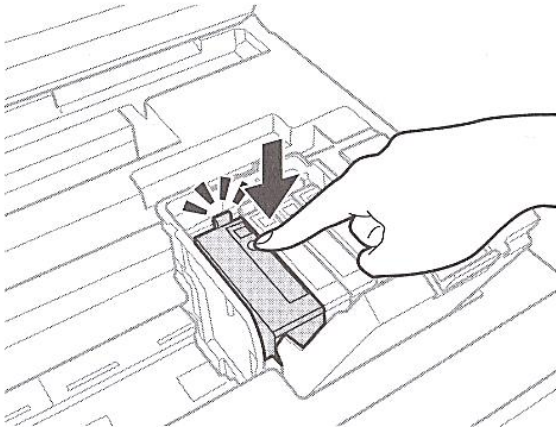

12. ปิดฝาครอบดลับหมึกพิมพ์ลง หลังจากนั้นปิดฝาครอบเครื่องและเริ่มทำการชาร์จน้ำหมึกเข้าสู่เครื่องพิมพ์
รอประมาณ 1-2 นาที

